

Make	Model	Year	Install/Adapter	CAN	Lights	SIL	Locks	I/O Changes
DL-TL5					Park / Auto			Green White/Blue
Toyota	4Runner 80 bit STD Key AT	2010-19	Type 1 Type A	OBD-II	1 / A	N/A	RDA 3	START 2

La **instalación de tipo 1** requiere **BLADE-AL (DL) -TL5**, módulo flash y actualización del firmware del controlador antes de comenzar la instalación.

Adaptador de encendido: esta instalación requiere el uso del adaptador de encendido **Tipo A**, el uso de cualquier otro adaptador provocará un mal funcionamiento y posibles daños al vehículo.

CAN: Los datos de CAN del vehículo se recopilan del conector **OBD-II**, la configuración adecuada de los puentes de selección de CAN del arnés es también requerido. Configure como se muestra en la ilustración, utilizando el conector blanco de 2 clavijas.

Luces de estacionamiento: la luz de estacionamiento y el control de luz automática se manejan usando el cable **verde/blanco** preterminado incluido con la BLADE conector. Retire el cable de luz (-) pk del conector **gris** de I/O del controlador y reemplácelo con el especificado, para estado e informes de diagnóstico.

Cerraduras de las puertas: las conexiones varían según el equipo del vehículo y el nivel de equipamiento; consulte el diagrama de cableado para conocer las conexiones específicas. No realice conexiones alternativas y asegure todos los cables no utilizados por seguridad.

Cambios de I/O: si se indicó anteriormente, cambie la salida del controlador de Luz de estacionamiento a INICIO:

- Controladores CM7 - mueva el puente 3 a la posición ARRANQUE
- Controladores CMX - cambie HCP # 1 a 2ND START (ajuste 2)
- Controladores CM900: configure la opción de función 1-6 en 2.

Si surgen problemas para desarmar la alarma OEM durante el arranque remoto, configure la opción 1-01 en 2.



Vehículos no equipados con inmovilizador: conecte el puente negro al conector blanco de 2 pines marcado **NO IMMO** antes Programando el módulo al vehículo.

FTI-TLK80 - Notas de instalación y configuración

- A** CONECTOR NECESARIO - ADAPTADOR A
- B** CONFIGURACIÓN REQUERIDA - OBD-II
- C** CONFIGURACIÓN REQUERIDA
- D** CONFIGURACIÓN REQUERIDA
- E** SIN CONEXIÓN

- FT-DAS Required for manual transmission.
- BOTH Red & Red/White MUST be connected with high current application.

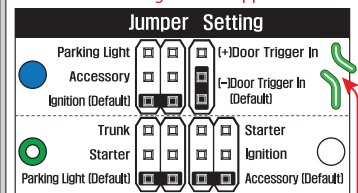

CM7000/7200

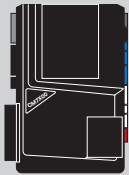

Cut loop for A/T

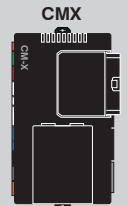

CMX High Current Programmable (+) Output Channels
 HCP #1 - Parking Light (Default)
 HCP #2 - Accessory (Default)
 HCP #3 - Ignition (Default)

- [2] 2ND START
- [3] 2ND IGNITION
- [4] 2ND ACCESSORY

COBERTURA DE CARACTERÍSTICAS

IMMOBILIZER DATA	A/M RS CONTROL FROM OEM REMOTE	A/M ALARM CTRL FROM OEM REMOTE	ARM OEM ALARM	DOOR LOCK	DOOR UNLOCK	PWR SLIDING DOOR (LEFT)	PWR SLIDING DOOR (RIGHT)	TRUNK/HATCH RELEASE	TACH OUTPUT	BRAKE STATUS	E-BRAKE STATUS	DOOR STATUS	TRUNK STATUS	HOOD STATUS	PARKING LIGHTS	AUTOLIGHT CONTROL	SIL/TPMS CIRCUIT INTERRUPT
○	○	○	○	○	○	○	○	○	○	○	○	○	○	○	○	○	○

CM900AS/900S Jumper



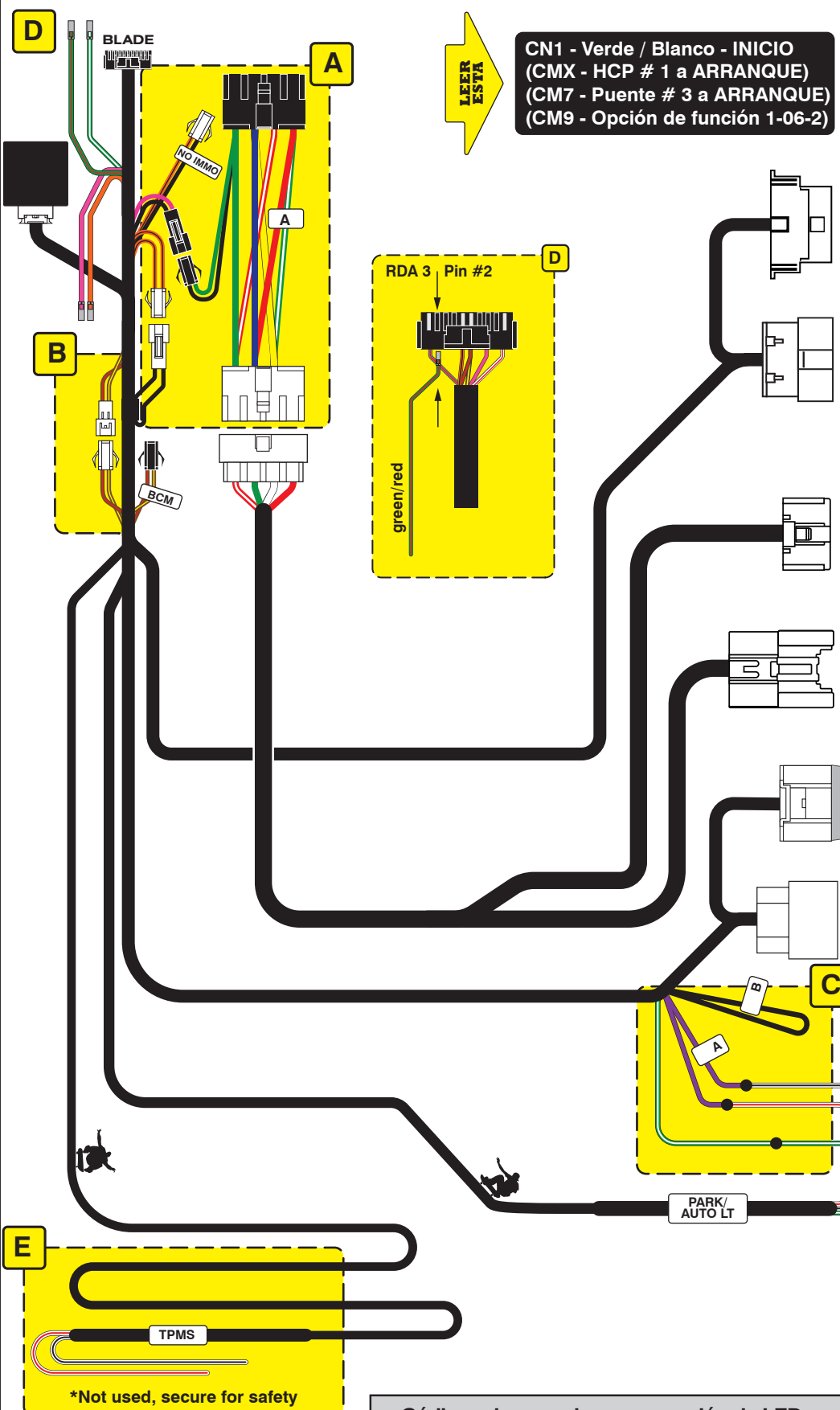

LEER ESTA

CN1 - Verde / Blanco - INICIO
(CMX - HCP # 1 a ARRANQUE)
(CM7 - Puente # 3 a ARRANQUE)
(CM9 - Opción de función 1-06-2)

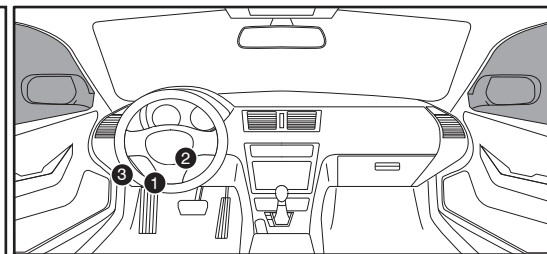

OBD-II Connector

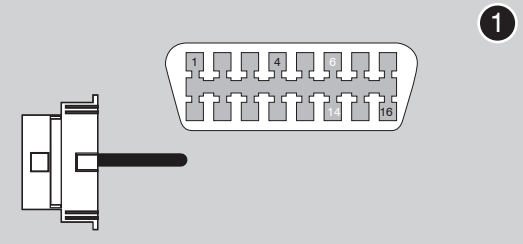

Ignition Switch

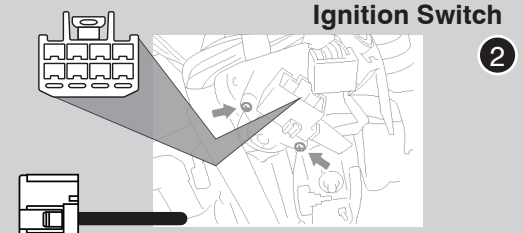

Main Body ECU

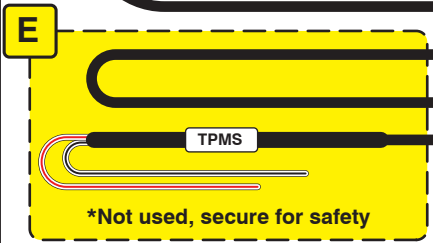
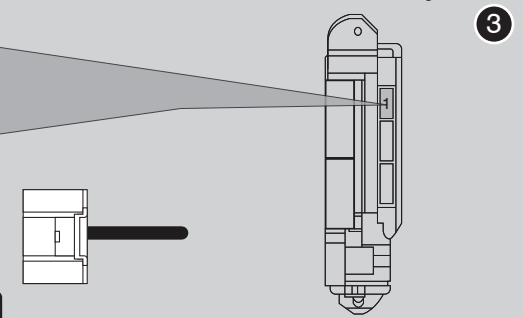

Códigos de error de programación de LED
El LED del módulo parpadea en ROJO durante la programación

- 1x - Error de CAN, confirmar la configuración del arnés
- 2x - Sin IGN, confirmar conexiones
- 3x - Sin IMMO, confirme el equipo y las conexiones
- 4x - VIN desconocido, asignar manualmente
- 5x - Sin IGN en CAN, confirmar conexiones

CARTRIDGE INSTALLATION

1

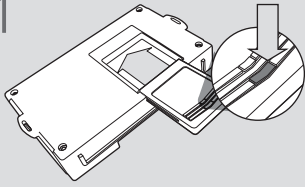

Slide cartridge into unit. Notice button under LED.

2

Ready for Module Programming Procedure.

MODULE PROGRAMMING PROCEDURE

1

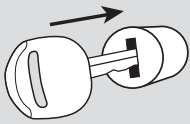

Insert key into ignition.

2

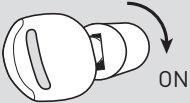

Turn key to ON position.

3

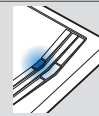

Wait, LED will turn solid BLUE for 2 seconds.

4

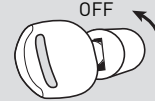

Turn key to OFF position.

5

Module Programming Procedure completed.

