

Make	Model	Year	Install	BCM	Lights	Locks	POC 1	I/O Changes
DL-NI4 Infiniti	QX56 Intelli-Key AT	2008-10	Type 3	DKP	Park / Auto NI-LOCK	DATA	Hazard1/2	Green White/Blue START2/ACC

Instalación **tipo 3** requiere **BLADE-AL(DL)-NI4**, módulo flash y actualización del firmware del controlador antes de comenzar la instalación.

Cambios de I/O: Cada vehículo en este grupo de instalación tiene diferentes requisitos de configuración para el manejo adecuado de ACC y INICIO manejo del circuito. Asegúrese de que se hayan realizado los cambios apropiados antes de realizar la prueba. **Los cambios necesarios se enumeran a continuación.**

Cableado Intelli-Key: se requieren cableado y relés adicionales. Consulte la página 3 de este documento para conocer los requisitos adicionales de ubicación e interfaz.

Cambios de E / S del CM900S / 900AS:

START2: Configure la opción de función 1-6-2 (salida del arrancador 10 A máx.), Conecte **verde/blanco a amarillo** (2do ARRANQUE) en el punto de configuración [C]

ACC: Mueva el puente CM a ACC para cambiar el cable **azul** CN1 a accesorio, conéctelo al azul (segundo ACC) en el punto de configuración [C]

Control de luz de peligro opcional:

El arnés NI-LOCK verde / blanco está precableado para peligros, conecte el arnés al controlador POC1 (**verde/blanco**), adicional requiere configuración. Los vehículos equipados con un interruptor de activación MOMENTARIO requieren que POC1 esté configurado para **Hazard** (Opción de POC #30), si el interruptor es del tipo LATCHING, utilizará **Hazard 2** (opción de POC #23).

Luz automática apagada:

El arnés **NI-LOCK naranja** está precableado para el apagado automático de la luz, si el vehículo está equipado con luces automáticas, conecte la salida CM REARM (**naranja**) al cable **naranja** en el arnés.

D **Configuración del arnés NI-LOCK:** Configure el desbloqueo de doble pulso (**función 1-04, opción 2**) Se manejan las funciones de bloqueo del vehículo a través de los datos, no se requiere una configuración adicional del arnés.

FTI-XXX - Notas de instalación y configuración

- A** CORTES REQUERIDOS - AISLAR DESPUÉS DE CORTAR
- B** CONEXIÓN REQUERIDA - USE PUENTE SI NO HAY INMOVILIZADOR
- C** CONECTAR COMO SE ILUSTRADO
- D** CONECTAR COMO SE ILUSTRADO
- E** CONECTAR COMO SE ILUSTRADO



COBERTURA DE FUNCIONES																		
IMMOBILIZER DATA	PRIORITY UNLOCK	DOOR LOCK	DOOR UNLOCK	ARM OEM ALARM	DISARM OEM ALARM	TRUNK/HATCH RELEASE	A/M ALARM CTRL	A/M RS CONTROL	HOOD STATUS	DOOR STATUS	TRUNK STATUS	RAP SHUTDOWN	BRAKE STATUS	E-BRAKE STATUS	TACH OUTPUT	SECURE TAKEOVER	PARKING LIGHTS	HAZARD LIGHTS

•FT-DAS Required for manual transmission.
•BOTH Red & Red/White MUST be connected with high current application.

Jumper Setting

CM7000/7200 **Cut loop for A/T**

CM-900S/900AS

CM900AS/900S Jumper

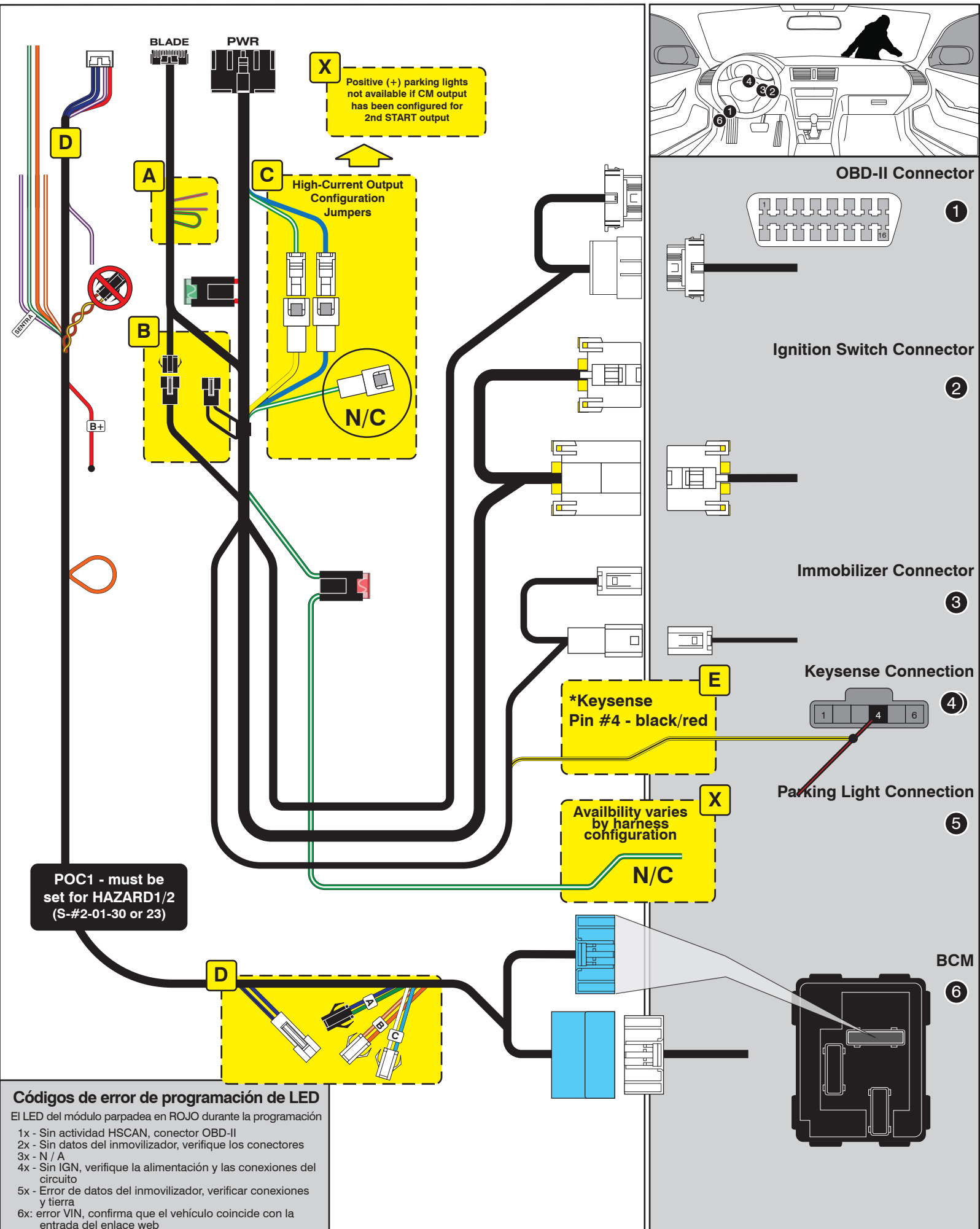

Códigos de error de programación de LED
 El LED del módulo parpadea en ROJO durante la programación

- 1x - Sin actividad HSCAN, conector OBD-II
- 2x - Sin datos del inmovilizador, verifique los conectores
- 3x - N / A
- 4x - Sin IGN, verifique la alimentación y las conexiones del circuito
- 5x - Error de datos del inmovilizador, verificar conexiones y tierra
- 6x: error VIN, confirma que el vehículo coincide con la entrada del enlace web

FTI-NSK1-NI4 Type 3: Supplemental Intelli-Key Wiring Diagram

A Las ilustraciones del conector representan la vista del lado del cable del conector en el módulo Intelli-Key, la posición es precisa para esta vista.

B FT-RLY-10A es un accesorio de relé precableado compacto, cable como se ilustra si está disponible. Si está utilizando un relé estándar de tipo Bosch, las ilustraciones utilice codificación de colores uniforme para las conexiones requeridas.

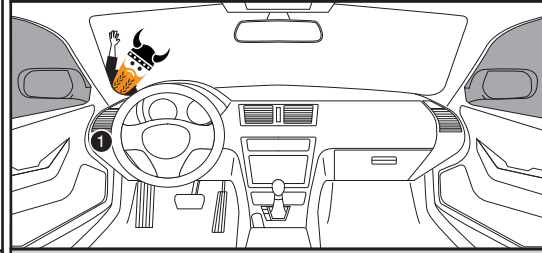

Make	Model	Year	Intelli-Key Module Location
Infiniti	QX56 Intelli-Key	2008-10	(1) A-Pillar, behind dash Pin #6 - green/red

*Tic-Tac-Toe

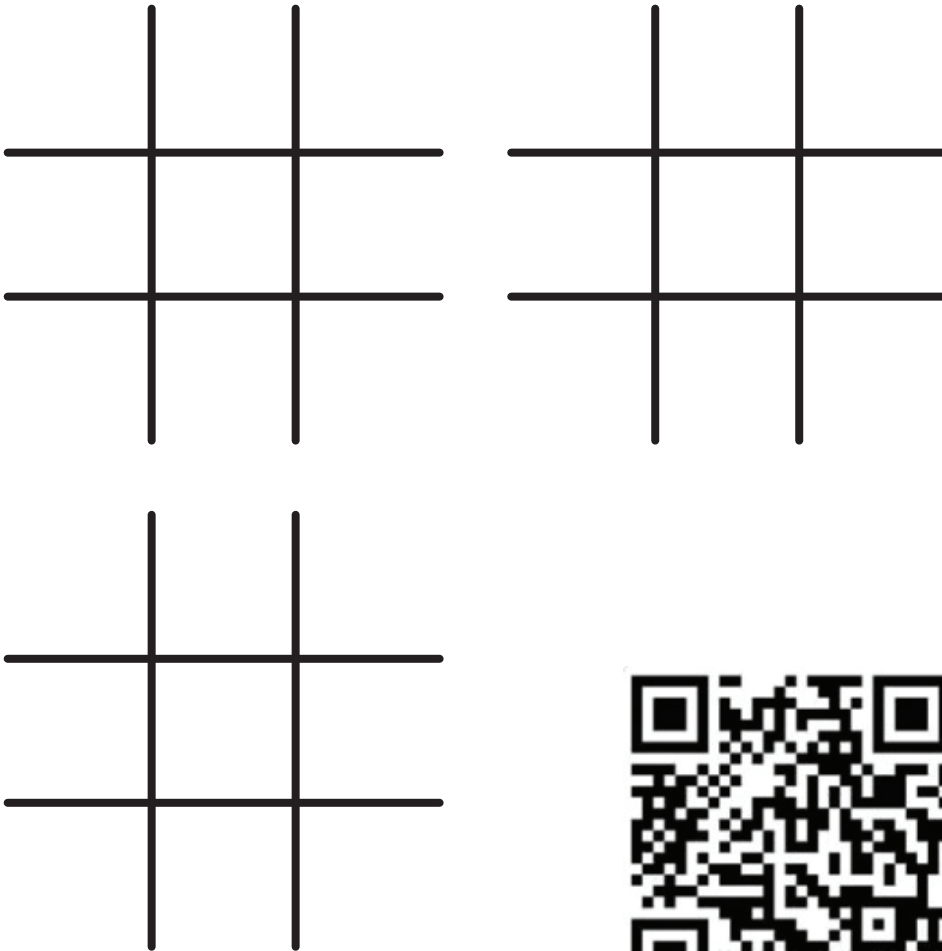

A Intelli-key Module **1**

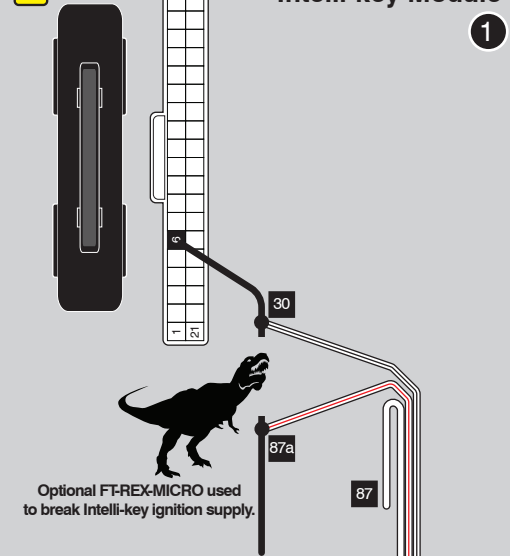

B FT-RLY-10A

Intelli-key ignition disable - Use relay (FT-RLY-10A) or equivalent, to break ignition supply to intelli-key module during runtime, wire as illustrated.

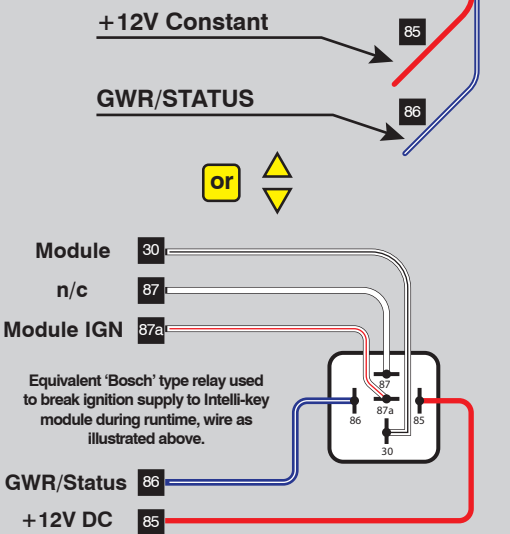

CARTRIDGE INSTALLATION

1

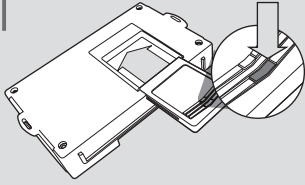

Slide cartridge into unit. Notice button under LED.

2

Ready for Module Programming Procedure.

MODULE PROGRAMMING PROCEDURE

NOTE

I To complete this procedure, use one regular key or one valet key.

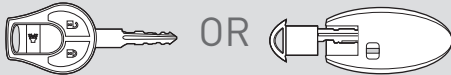

II When programming, all key fobs must be located at least 10 feet away from the vehicle.

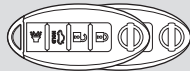

1

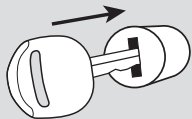

Insert key into ignition.

2

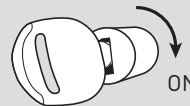

Turn key to ON position.

3

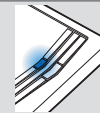

Wait, LED will turn solid BLUE for 2 seconds.

4

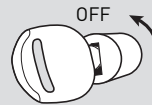

Turn key to OFF position.

5

Module Programming Procedure completed.